

LATTAS
FURNITURE SOLUTIONS



ΠΙΣΤΟΠΟΙΗΜΕΝΟ ΣΥΣΤΗΜΑ
ΔΙΑΧΕΙΡΙΣΗΣ ΤΗΣ ΠΟΙΟΤΗΤΑΣ
ISO 9001



Βιομηχανία Επίπλων Διονύσιος Λάττας ΑΒΕΕ

Η εταιρεία Λάττας Διονύσιος ΑΒΕΕ, δραστηριοποιείται στο χώρο του επίπλου από το 1983 και αποτελεί μια από τις πιο αναπτυσσόμενες επιχειρήσεις του κλάδου. Όλα αυτά τα χρόνια προχωρούμε βήμα-βήμα με σκοπό τη συνεχή βελτίωση όσο των προϊόντων όσο και των υπηρεσιών μας. Κύριος άξονας εργασιών είναι ο σχεδιασμός - κατασκευή παιδικών επίπλων, επιπλοσυνθέσεων, κρεβατοκάμαρων και ξενοδοχειακού εξοπλισμού.

Βιομηχανία Επίπλων Διονύσιος Λάττας, Παιδικό έπιπλο, κρεβατοκάμαρα, ξενοδοχειακός εξοπλισμός. Έχοντας στη διάθεσή μας ένα υπερσύγχρονο εργοστάσιο 6.000 τ.μ. σε ιδιόκτητη έκταση, μηχανολογικό εξοπλισμό υψηλής τεχνολογίας, εξειδικευμένο προσωπικό και παράλληλα πολύχρονη πείρα στο χώρο, η εταιρεία μας έχει θέσει τον πήχη του ποιοτικού - οικολογικού επίπλου σε πολύ υψηλά επίπεδα.

Τόσο οι πρώτες ύλες που χρησιμοποιούμε, όσο και τα βερνίκια νερού, πιστοποιημένα από την Ευρωπαϊκή ένωση, αποτελούν εγγύηση για την φυσικο-χημική απόδοση των προϊόντων μας, όσο και για την υγεία των πελατών μας.

Η εταιρεία μας, κατασκευάζοντας με μεράκι, διαχρονικά αλλά και πρωτοποριακά έπιπλα, με συνέπεια στον χρόνο κατασκευής και παράδοσης, σε ανταγωνιστικές τιμές, θέτει ως άμεση προτεραιότητα την εξυπηρέτηση αλλά και την ικανοποίηση των πελατών της.

ΠΕΡΙΕΧΟΜΕΝΑ

4	τραπέζια
10	βιβλιοθήκες
16	κρεβατοκάμαρα
26	καλόγεροι
28	τεχνικές προδιαγραφές



ΑΣΤΡΟ
ΣΤΡΟΒΙΛΟΣ

▲ ΤΡΑΠΕΖΙΑ ▲

ΑΣΤΡΟ

Στρογγυλό τραπέζι μέσης, κατασκευασμένο από καμπυλωτή επικολητή ξυλεία σιμήδας, επενδεδυμένη με καπλάμα δρυς ή καρυδιά. Βαμένο με οικολογικά βερνίκια που αναδεικνύουν την φυσική ομορφιά του ξύλου, καθώς και με βαφές λάκας ματ ή γυαλιστερές. Η επιφάνεια του τραπεζιού είναι από διάφανο κρύσταλο securit πάχους 10mm.



▲ ΑΣΤΡΟ ▲

ΣΤΡΟΒΙΛΟΣ

Στρογγυλό τραπέζι φαγητού, κατασκευασμένο από καμπυλωτή επικολητή ξυλεία σιμήςδας, επενδεδυμένη με καπλαμά δρυς ή καρυδιά. Βαμένο με οικολογικά βερνίκια που αναδεικνύουν την φυσική ομορφιά του ξύλου, καθώς και με βαφές λάκας ματ ή γυαλιστερές. Η επιφάνεια του τραπεζιού είναι από διάφανο κρύσταλο securit πάχους 12mm.



▲ ΣΤΡΟΒΙΛΟΣ ▲





▲ ΑΣΤΡΟ ▲



ΔΥΑΔΑ

▲ ΒΙΒΛΙΟΘΗΚΕΣ ▲

ΚΩΔ. 900/900



ΔΥΑΔΑ

Βιβλιοθήκη με δυνατότητα επέκτασης. Δύο στοιχεία που σύρονται το ένα μέσα στο άλλο, δίνουν ευελιξία, ευκολία στην προσαρμογή του επίπλου σε όποιον χώρο θέλουμε να τοποθετηθεί. Χρησιμοποιείται σαν διαχωριστικό ή σαν κλασική επιτοίχια βιβλιοθήκη. Διατίθεται σε τρεις διαφορετικές διαστάσεις (300/300, 600/600, 900/900) ανοιγόμενου τύπου, και μία (1500/300) με σταθερό εξωτερικό, και μετακινούμενο εσωτερικό. Κατασκευασμένη από μασίφ ξυλεία και επενδεδυμένο BDF, σε ποικιλία χρωμάτων λάκας και φυσικών ξύλων.



ΚΩΔ. 1500/300



▲ ΔΥΑΔΑ ▲



ΚΩΔ. 600/600





ΚΑΜΠΥΛΗ
ΦΑΛΤΣΟ

▲ ΚΡΕΒΑΤΟΚΑΜΑΡΑ ▲





ΚΑΜΠΥΛΗ

Κατασκευασμένη από μασίφ ξυλεία δρυός ή καρυδιάς, επενδεδυμένο MDF με καπλαμά δρυς ή καρυδιάς, ταπετσαρισμένο τμήμα με ύφασμα ή δέρμα και λακαρισμένα τμήματα, συνθέτουν μία κρεβατοκάμαρα χωρίς γωνίες. Είναι διαθέσιμη σε διάφορες διαστάσεις και χρώματα.



▲ ΚΑΜΠΥΛΗ ▲



▲ ΦΑΛΤΣΟ ▲





ΦΑΛΤΣΟ

Βοηθητικά έπιπλα κρεβατοκάμαρας όπως ντουλάπια, συρταριέρες, καθρέπτες και τουαλέτα, παράγονται σε ποικιλία διαστάσεων και ποιότητας επιφανειών.

Η κατασκευή τους γίνεται από μασίφ ξυλεία δρυς ή καρυδιά και επενδεδυμένο MDF με καπλαμά δρυς ή καρυδιά. Τα οικολογικά βερνίκια αναδεικνύουν την φυσική ομορφιά του ξύλου. Οι βαφές λάκας σε ματ ή γυαλιστερό, δημιουργούν ενδιαφέροντες συνδυασμούς.

Ο σχεδιασμός τους βασίζεται στην υπερανάλυση της τετράγωνης - κυβικής μορφής που έχουν τέτοιου είδους έπιπλα. Το τελικό αισθητικό αποτέλεσμα είναι έπιπλα με ενδιαφέρουσα μορφή σε κάθε οπτική τους γωνία. Επίσης ο συνδυασμός πολλών μικρών ντουλαπιών, δημιουργεί ένα πολυχρηστικό έπιπλο με ενδιαφέρον αισθητικό αποτέλεσμα.











ΟΚΤΩ

Stand ρούχων - καλόγερος, κατασκευασμένος από μασίφ ξυλεία δρυς και contra plake, επενδεδυμένο με καπλαμά δρυς. Οκτώ ίδια στοιχεία/πόδια απαρτίζουν αυτό το έπιπλο, που επεξεργάζονται και βάφονται ξεχωριστά, δίνουν τη δυνατότητα στον αγοραστή να επιλέξει διαφορετικές επιφάνειες ξύλου ή χρώματα λάκας και να δημιουργεί το "δικό του" μοναδικό αντικείμενο.

▲ ΟΚΤΩ ▲

ΟΝΟΜΑ	ΚΩΔΙΚΟΣ
-------	---------

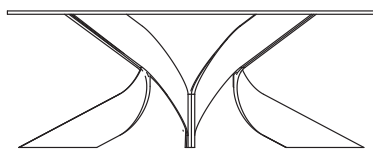
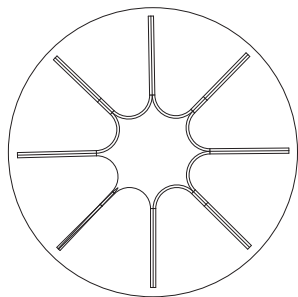

ΑΣΤΡΟ A.100.700

A.100.601

A.100.RAL

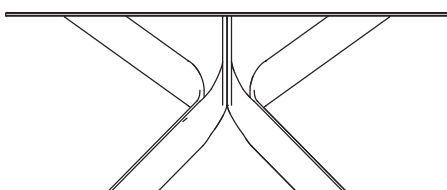
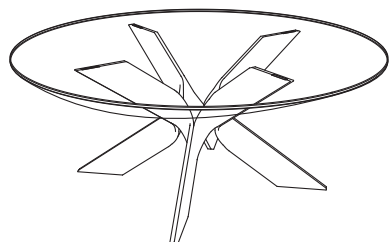

ΣΤΡΟΒΙΛΟΣ S.160.601

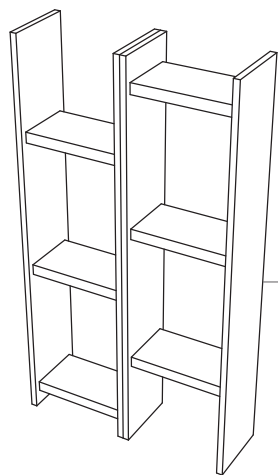

ΔΥΑΔΑ D.600.OL.601

D.600.OR.601

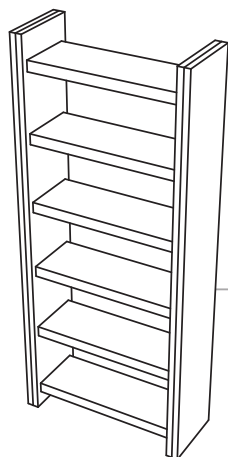

D.900.OL.601

D.900.OR.617

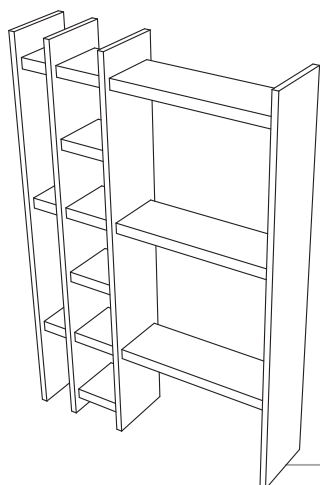

D.150.RAL

D.030.617

ΤΕΧΝΙΚΕΣ ΠΡΟΔΙΑΓΡΑΦΕΣ

ΕΙΔΟΣ	ΥΛΙΚΟ	ΔΙΑΣΤΑΣΗ
ΤΡΑΠΕΖΑΚΙ ΜΙΚΡΟ	κόντρα πλακέ επενδεδυμένο από καπλαμά δρυς ή καρυδιά τζάμι τύπος securit	Ø 1000mm ύψος 410mm Ø 1000mm πάχος 10mm
ΤΡΑΠΕΖΙ ΜΕΓΑΛΟ	κόντρα πλακέ επενδεδυμένο από καπλαμά δρυς ή καρυδιά τζάμι τύπος securit	Ø 1600mm ύψος 752 mm Ø 1600mm πάχος 12 mm
ΣΤΗΛΗ 2 600/600	μασίφ δρυς ή καρυδιά και mdf επενδεδυμένο	μήκος 705mm έως 1270mm ύψος 2320mm πλάτος 400mm
ΣΤΗΛΗ 1 900/900	μασίφ δρυς ή καρυδιά και mdf επενδεδυμένο	μήκος 1005mm έως 1870mm ύψος 2320mm πλάτος 400mm
ΣΤΗΛΗ 3 1500/300	μασίφ δρυς ή καρυδιά και mdf επενδεδυμένο	μεγάλο στοιχείο μήκος 1570mm ύψος 2320 πλάτος 400mm μικρό στοιχείο μετακινούμενο μήκος 370 ύψος 2320 mm πλάτος 400mm

ΟΝΟΜΑ	ΚΩΔΙΚΟΣ
-------	---------

ΚΑΜΠΥΛΗ Κ.BED.601

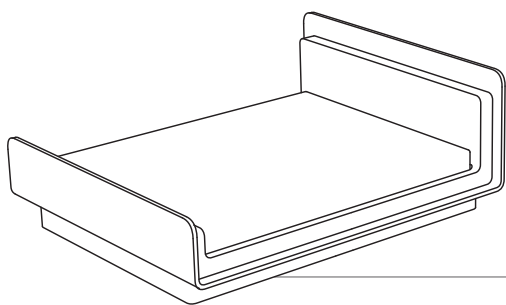

ΦΑΛΤΣΟ C.NSD.06.601

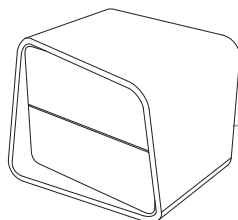

C.DRW.01.601

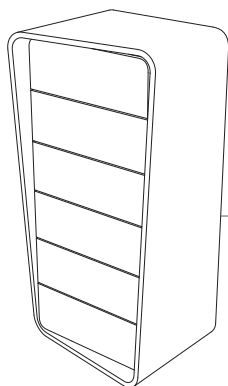

C.DRT.601

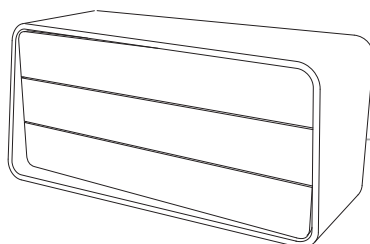

C.FMR.601

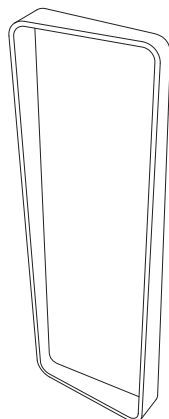

C.HMR.RAL

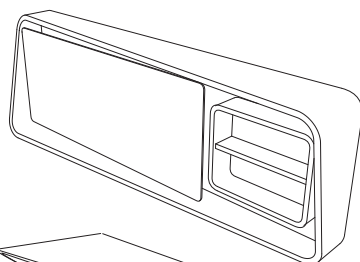

C.HDT.RAL

ΟΚΤΩ
W.CRK.617
W.CRK.601
W.CRK.600
W.CRK.RAL

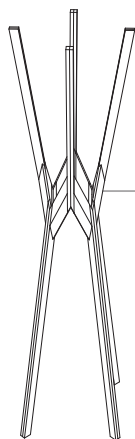
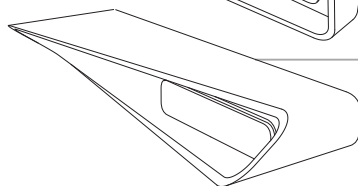

φυσικό δρυς
600

ΤΕΧΝΙΚΕΣ ΠΡΟΔΙΑΓΡΑΦΕΣ

ΕΙΔΟΣ	ΥΛΙΚΟ	ΔΙΑΣΤΑΣΗ
ΚΡΕΒΑΤΙ ΔΙΠΛΟ	Δρυσ, βάση mdf και ταπετσαριστά τμήματα	πλάτος 1800mm μήκος 2200mm ύψος 900mm ύψος στρώματος από έδαφος 450mm
ΚΟΜΟΔΙΝΟ	Μασίφ δρυσ και mdf επενδεδυμένο με καπλαμά δρυσ	πλάτος 465mm μήκος 600mm ύψος 440mm
ΣΥΡΤΑΡΙΕΡΑ ΨΗΛΗ	Μασίφ δρυσ και mdf επενδεδυμένο με καπλαμά δρυσ	πλάτος 525mm μήκος 600mm ύψος 1220mm
ΤΟΥΑΛΕΤΑ	Μασίφ δρυσ και mdf επενδεδυμένο με καπλαμά δρυσ	πλάτος 525mm μήκος 1200mm ύψος 620mm
ΚΑΘΡΕΠΤΗΣ ΔΑΠΕΔΟΥ	Μασίφ δρυσ και mdf επενδεδυμένο με καπλαμά δρυσ	πλάτος 150mm μήκος 600mm ύψος 1800mm
ΚΑΘΡΕΠΤΗΣ ΚΡΕΜΑΣΤΟΣ	Μασίφ δρυσ και mdf επενδεδυμένο με καπλαμά δρυσ	πλάτος 260mm μήκος 1600mm ύψος 600mm
ΤΟΥΑΛΕΤΑ ΚΡΕΜΑΣΤΗ	Μασίφ δρυσ και mdf επενδεδυμένο με καπλαμά δρυσ	πλάτος 520mm μήκος 1600mm ύψος 230mm
ΚΑΛΟΓΕΡΟΣ	μασίφ δρυσ και κόντρα πλακέ επενδεδυμένο με καπλαμά δρυσ	πλάτος 540mm μήκος 540mm ύψος 1640mm

ΟΛΑ ΤΑ ΠΡΟΪΟΝΤΑ ΠΑΡΑΓΟΝΤΑΙ ΣΤΑ ΑΚΟΛΟΥΘΑ ΧΡΩΜΑΤΑ:



λευκό δρυσ
601



σοκολατί δρυσ
617



δρυσ wegge
2010



καρυδιά 700



RAL 9004



RAL 9016



RAL 3004



LATTAS
FURNITURE SOLUTIONS

Βιομηχανία Επίπλων Διονύσιος Λάττας ΑΒΕΕ
57ο χλμ Αθηνών - Λαμίας, Σχηματάρι, 32009
Τηλ.: 22620 31844, Fax: 22620 56532
e-mail: info@lattas.gr, www.lattas.gr